



NOS
INTEGRAMOS
A TUS
PROYECTOS

Nexel

Distribuidor de materiales
e insumos eléctricos

NEXEL es una empresa perteneciente a un grupo de inversionistas enfocados en **empresas proveedoras de la minería con alto potencial de crecimiento**. Nexel se dedica a proveer soluciones integrándonos a tus proyectos, **siendo así nuestra principal actividad la de importar y distribuir materiales e insumos eléctricos de marcas líderes a nivel mundial**, cubriendo las necesidades empresariales de nuestros clientes.

Nexel, nos integramos a tus proyectos.

MISIÓN

Nuestra misión es **esforzarnos día a día en aumentar la productividad de nuestros clientes**, a través de soluciones integrales que cubran las necesidades empresariales superando todas las expectativas.

VISIÓN

Nuestra visión es ser **una empresa líder en la distribución materiales e insumos eléctricos, cumpliendo con los más altos estándares de calidad** y liderazgo en costos, en todos los mercados donde opera.

Comprometidos, con cada uno de nuestros clientes, buscando la satisfacción plena a sus requerimientos.

Calidad, en cada uno de nuestros productos, representados en las mejores marcas del mercado.

Innovadores, en soluciones inmediatas, que nos diferencien de los demás.

Expertos, suministrando productos a cada proyecto, a lo largo de nuestra trayectoria.

NUESTROS VALORES

- ✓ Garantía.
- ✓ Confianza.
- ✓ Trabajo en equipo.
- ✓ Espíritu emprendedor.
- ✓ Precios competitivos.
- ✓ Atención personalizada
- ✓ Llegamos a todo el Perú.
- ✓ No existen las excusas.
- ✓ Superar las expectativas.
- ✓ Lo importante es solucionar.
- ✓ Comunicar efectivamente.



Sectores de **NEGOCIOS**



Distribución de productos eléctricos innovadores que cumplen con los estándares más exigentes de productividad, eficiencia y cumplimiento, a la vez que mantienen los costos bajos.



Comercialización y solución integral de materiales eléctricos certificados para minería.



Amplia gama y variedad de productos eléctricos e instrumentos de medición dirigidos al sector industrial.



Distribuidora líder en materiales y productos eléctricos que promueven el mejor uso de la electricidad.

Exelencia e innovación

Descubra nuestras soluciones logísticas integradas



COTIZA TUS PRODUCTOS
CON NUESTROS ASESORES



PREPARAMOS Y EMPACAMOS
TUS PRODUCTOS



RECOGE O RECIBE
TUS PRODUCTOS



BRINDAMOS SOPORTE DE
ATENCIÓN AL CLIENTE

TABLA DE CONTENIDOS

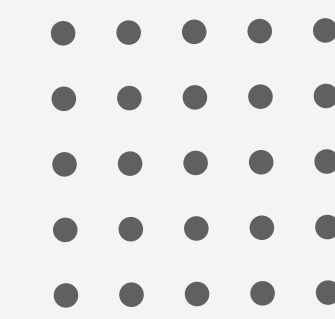

01

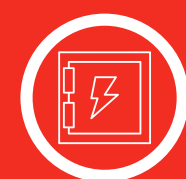

CAJAS DE DERIVACIÓN

Cajas herméticas de instalación rápida.

02



SOLDADURA EXOTÉRMICA

Sistema de soldadura exotérmica del molde.

03



COMPUESTOS Y GRASAS

Con elevado poder antioxidante.

04



PUESTA TIERRA

Venta de equipos e insumos, materiales de puesta tierra.

05

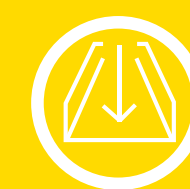

BANDEJA PORTACABLES

Opción segura para el traslado de conductores eléctricos.

06



CONDUCTORES ELÉCTRICOS

Venta de equipos e insumos, materiales de puesta tierra.

ALUBOX^{IP66}

www.nexelperu.com

CAJAS DE DERIVACIÓN

Cajas herméticas de
instalación rápida.



Las cajas herméticas **ALUBOX** en aleación de aluminio son adecuadas para instalaciones a la intemperie, para protección de porta fusibles, llaves rotativas, interruptores, llaves magnéticas, equipos eléctricos ó electrónicos, conexiones que deben quedar aisladas de polvo y humedad frigoríficos, industria de la construcción, naval y minería.

MATERIAL
**Aleación de
Aluminio**

**MÚLTIPLES
FUNCIONES**

**FÁCIL DE
INSTALAR**

IP

66/67

Gracias a la ubicación externa de la puesta a tierra y al sellado aplicado en la tapa.



IK 08

Resistencia al impacto, acorde a los estándares del mercado.

Beneficios + +

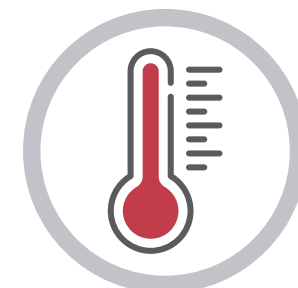

Storage temperature
-50°C - +90°C

Operating temperature
-40°C - +90°C



Impact resistance
(IK rating according to IEC/EN 62262)
IK 08



Paint
Poliéster no tóxico
polimerizado en caliente

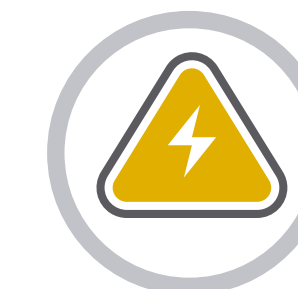

Insulation class I

CERTIFICACIÓN



Cumplimiento de estándares
IEC/EN 62208
IEC/EN 60670-1

Storage temperature
-50°C - +90°C

Operating temperature
-40°C - +90°C

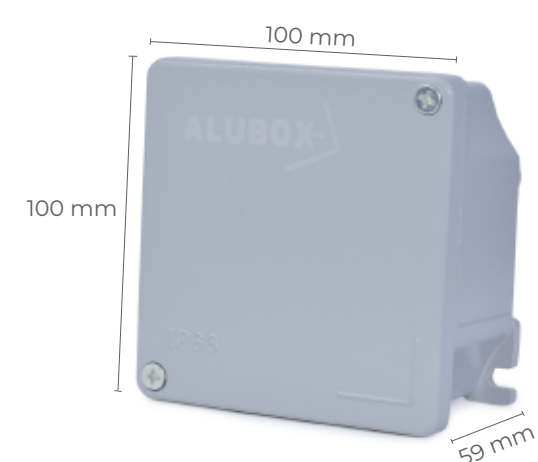

COD. 1001

100x100x59mm.

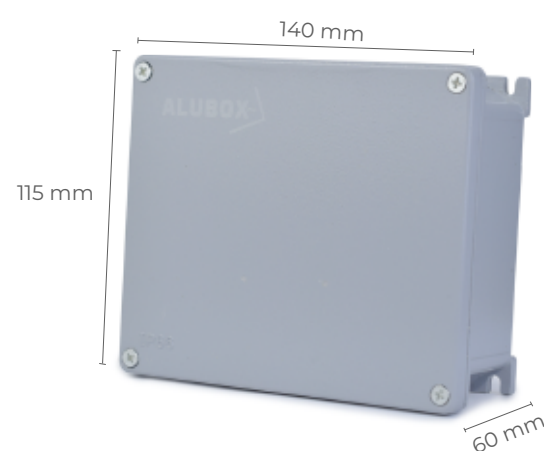

COD. 1002

140x115x60mm.

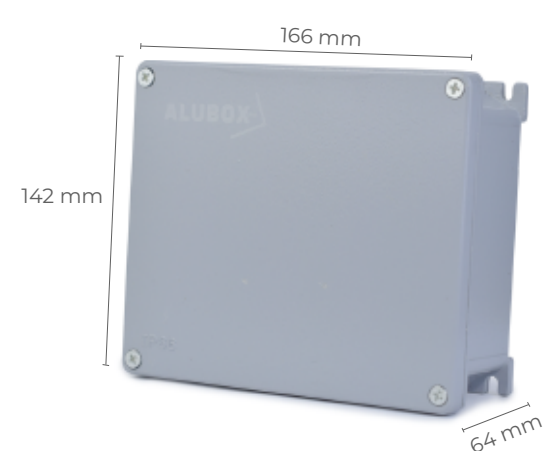

COD. 4612

166x141x64mm.

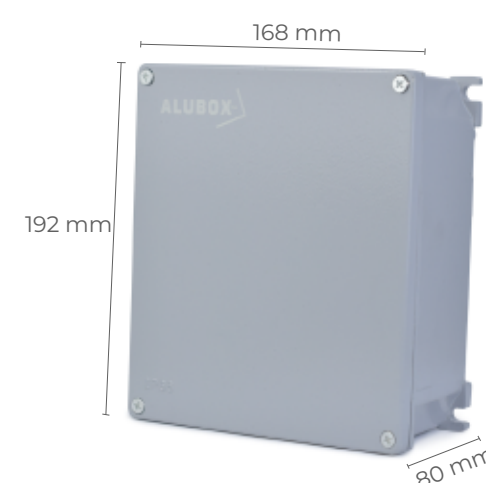

COD. 1004

192x168x80mm.

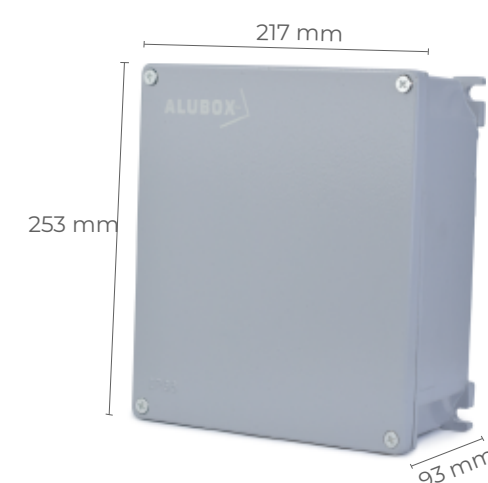

COD. 1005

253x217x93mm.

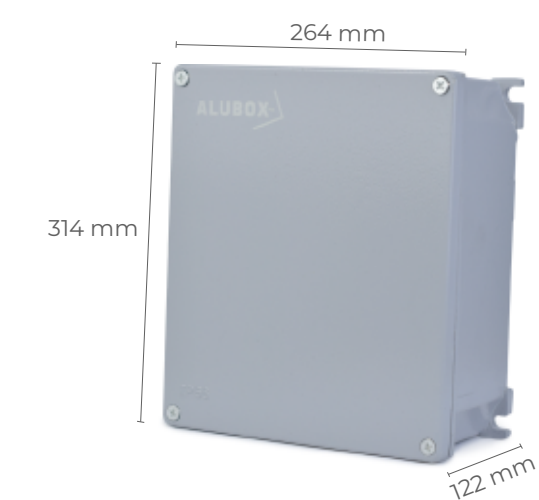

COD. 4612

314x264x122mm.

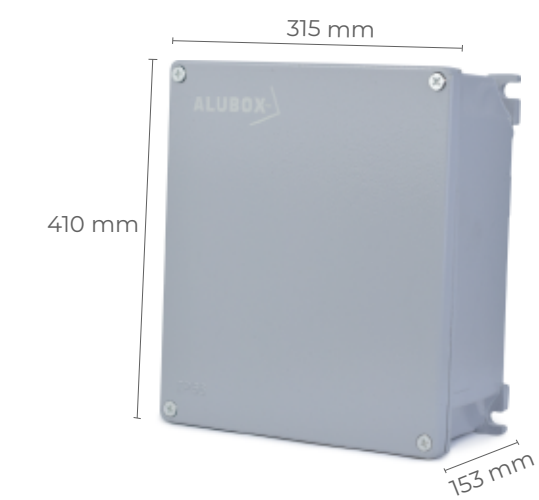

COD. 1007

410x315x150mm.

STECK

CAJAS DE PASE LOGICBOX®



SLB.088

1346

0.8x0.8x0.44cm

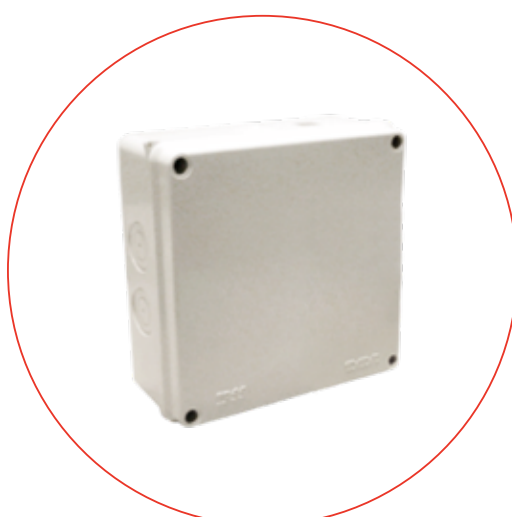

SLB.211

1335

10.2x10.2x5.5cm

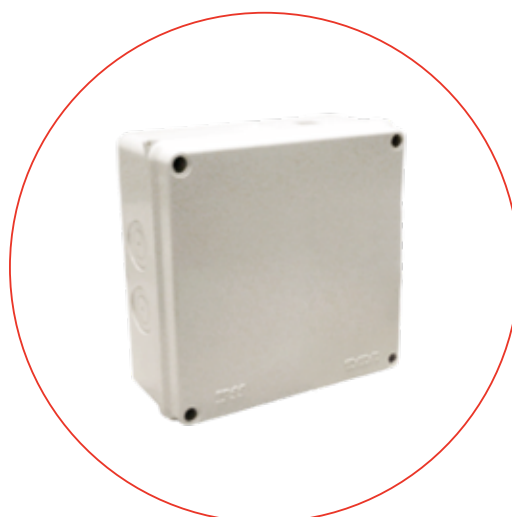

SLB.261

1338

15.4x11.0x7.0cm



SLB.271

1138

17.0x14.5x9.0cm



SLB.422

1345

30.0x22.0x12.0cm.



SLB.422A

1018

30.0x22.0x14.8cm.



SLB.210

1341

38.4x30.4x12.0cm



SLB.22

1342

38.0x30.7x18.0cm



CAJAS DE PASE LOGICBOX® BLANCO

MATERIAL
Termo-Plástico autoextinguible
LIBRE DE HALÓGENO

PROTECCIÓN
Mecánica IK08 IP55

TAPA
Cierre a presión

CÓDIGO DE MARCA	CODIGO DE SISTEMA	DIMENSIONES cm.
S1111	1344	10.2x10.2x5.5
SLB.211 C	3507	10.2x10.2x5.5 (8 conos)
S1711W00	4468	18.0x15.5x9.90
	1349	30.0x22.0x14.8
ST44210NBR	1355	38.4x30.4x12.0

NEXWELD
exothermic solution



SOLDADURA EXOTÉRMICA

Nexweld es un sistema de soldadura exotérmica del molde, proporciona una conexión molecular permanente para todas las aplicaciones de puesta a tierra eléctrica. Al realizar una conexión, coloque el polvo de soldadura en el molde de grafito. Simplemente encienda para comenzar el proceso de soldadura, entonces puede obtener una superficie de conexión limpia y suave.



NEXWELD

exothermic solution

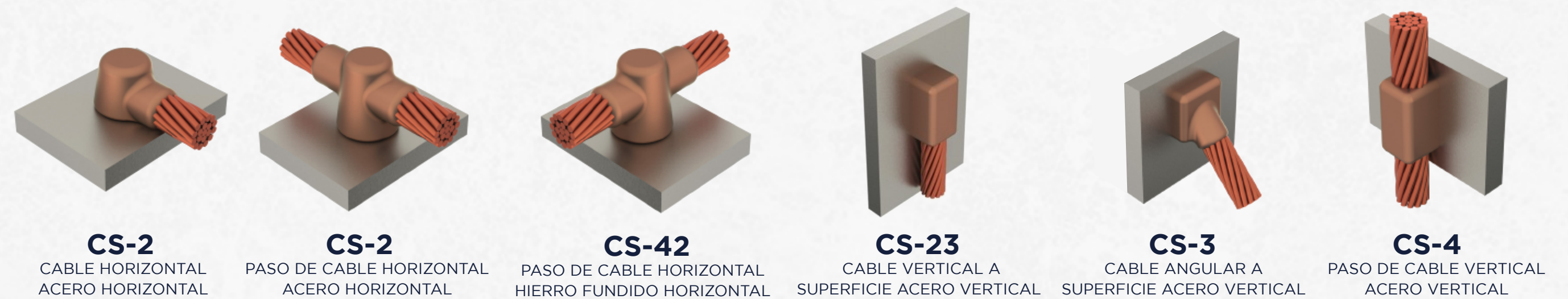
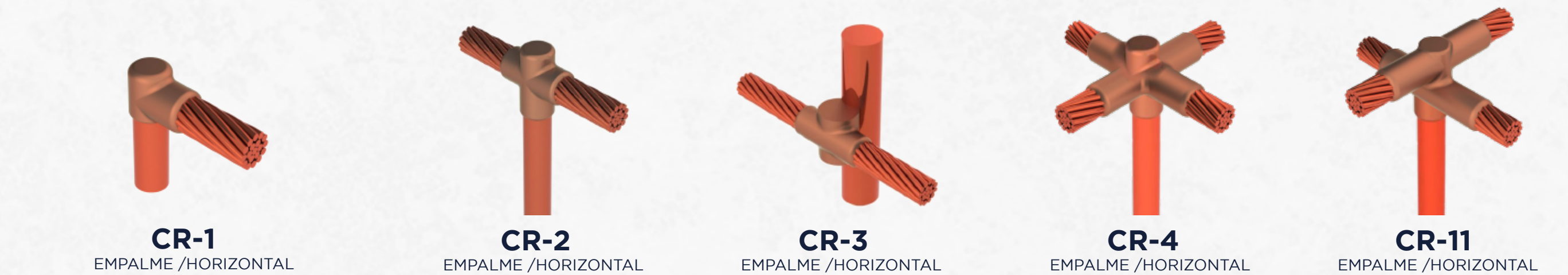

NUESTROS TIPOS DE MOLDES

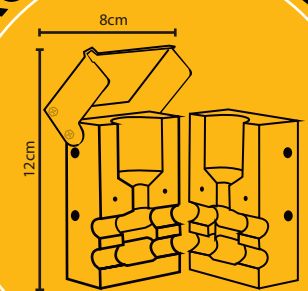

Realizan conexiones particulares, es decir, cada molde sólo es válido para unir dos conductores determinados (cable-cable, pletina-pletina, cable-pica, etc.) de unas dimensiones exactas (50mm², 70mm², etc.) y unidos de una determinada forma (en T, en cruz, etc.). Cada molde puede hacer entre 50 y 100 soldaduras, dependiendo del modelo.



43494
MASILLA PARA
MOLDE



4550
CHISPERO PARA
SOLDADURA

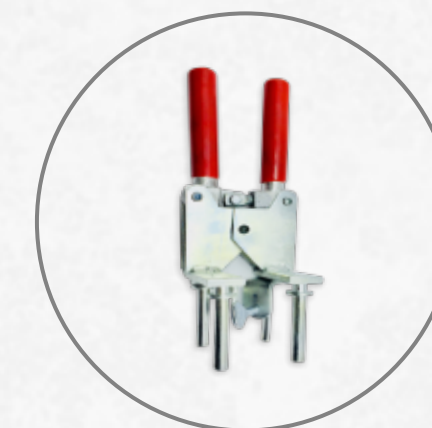

43493
TENAZA PARA
MOLDE

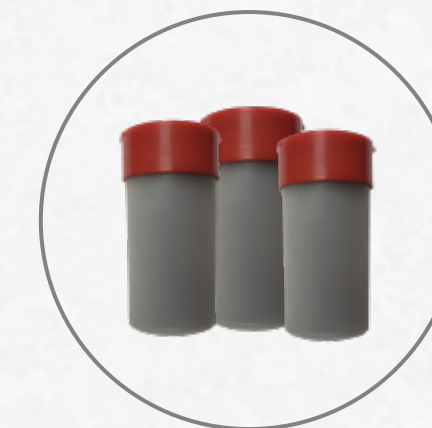

43493
PÓLVORA 200gr
EXOTÉRMICA



4625
CEPILLO PARA
MOLDE

COMPUESTOS Y GRASAS

Compuestos y grasas con elevado poder antioxidante.

GRD
GRASA DIELECTRICA

LUBRIFICA AÍSLA PROTEGE

La pasta GRD es opaca de mediana consistencia relativamente no afecta al amasado, tiene propiedad parecida al gel que tiende a fluir cuando se aplica.

AISLANTE - CONSTANTE DIELECTRICA - INTENSIDAD DIELECTRICA
BUENA ADHERENCIA A LOS METALES Y MATERIALES CERÁMICOS.

APLICACIONES

La grasa dieléctrica GRD también puede ser utilizada en equipos eléctricos protegiendo contra la sal, suciedad y corrosión, en conexiones marinas y automotrices, bujías y terminales de batería.

PRESENTACIÓN

Empaque de 1/2Kg., si estás interesado/a en adquirir u obtener más información sobre la venta de grasa Dieléctrica, puedes ponerte en contacto con nuestra área comercial.



Coadyuvante en los arreglos de elastómeros, lubricantes plásticos y metales.

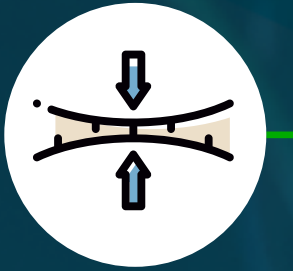

Lubricante para válvulas de encendido y apagado, dispositivos de control y uniones.



Aislante para sistemas de ignición (carros eléctricos), protege de la humedad.



GRD
GRASA DIELECTRICA

RAYO **GEM**

SERVICIO Y ALQUILER
PUESTA TIERRA

Venta de equipos e insumos, materiales de puesta tierra.

GEM mejora la puesta a tierra sin importar las condiciones del suelo. Es el material ideal para usar en áreas de baja conductividad, tales como suelo rocoso, cimas de montañas y suelo arenoso.

+ PRODUCTOS + PUESTA A TIERRA

DE USO EFICAZ Y PERMANENTE

CEMENTO
CONDUCTIVO 25kg

COD. 4588

Rayo gem es un polvo fino higroscópico reductor, su capacidad de absorber la humedad del suelo, es lo que lo circunda y lo endurece hasta formar parte del electrodo de tierra.



SAL INDUSTRIAL
30 Kg

COD. 4589

Producto conformado por cristales gruesos, de color blanco cristalino, inodoro, sabor salino característico, soluble en agua e higroscópico.



Bentonita sódica conformada por arcilla fina esencialmente de montmorillonita diseñada, para bajar la resistencia de puesta a tierra de un electrodo mejorando la conductividad del terreno.

Esta bóveda son utilizadas como cajas de registro en sistemas de protección eléctrica en pozos de puesta a tierra.

BOVEDA
TERMOPLÁSTICA

COD. 4546



BENTONITA
SODICA 50 Kg

COD. 4589



BANDEJA PORTACABLES

| Opción segura para el traslado de conductores eléctricos.

BANNEX, soluciones ágiles en la conducción de cables para todos los rubros »

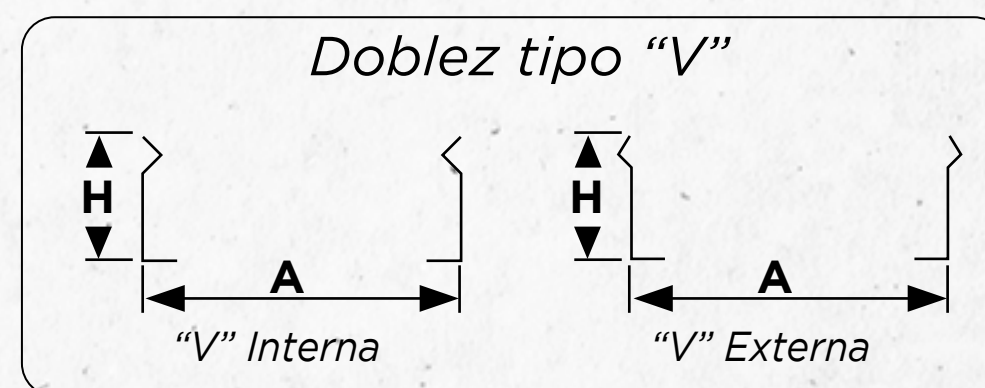
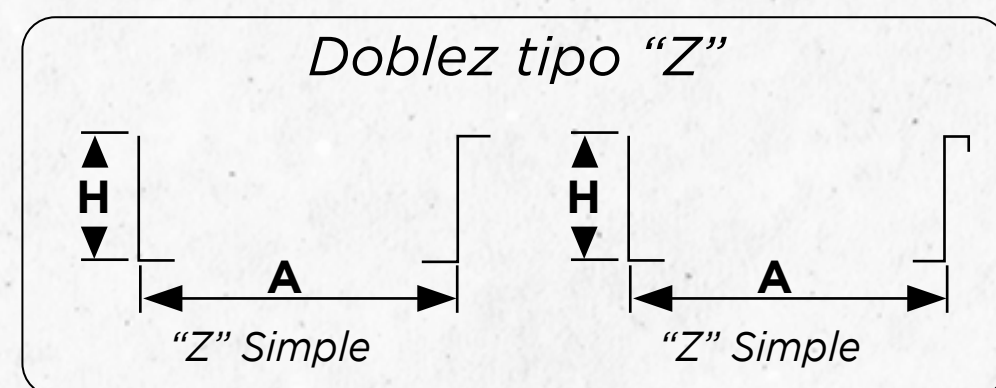
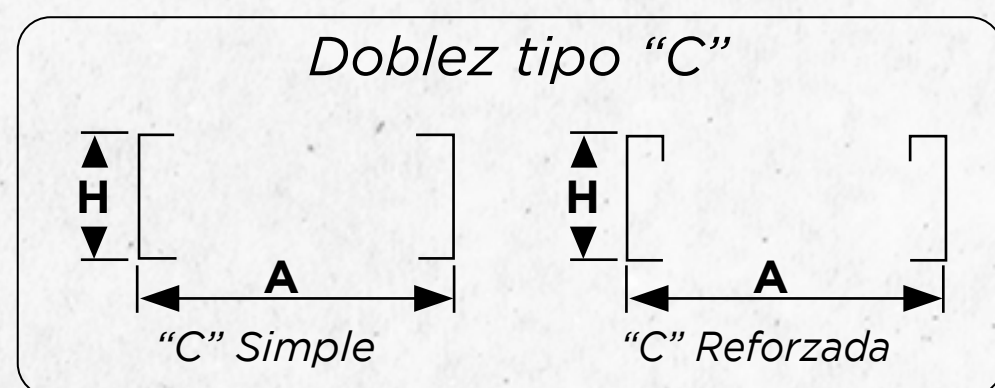

¡FÁCIL, RÁPIDO Y SEGURO!

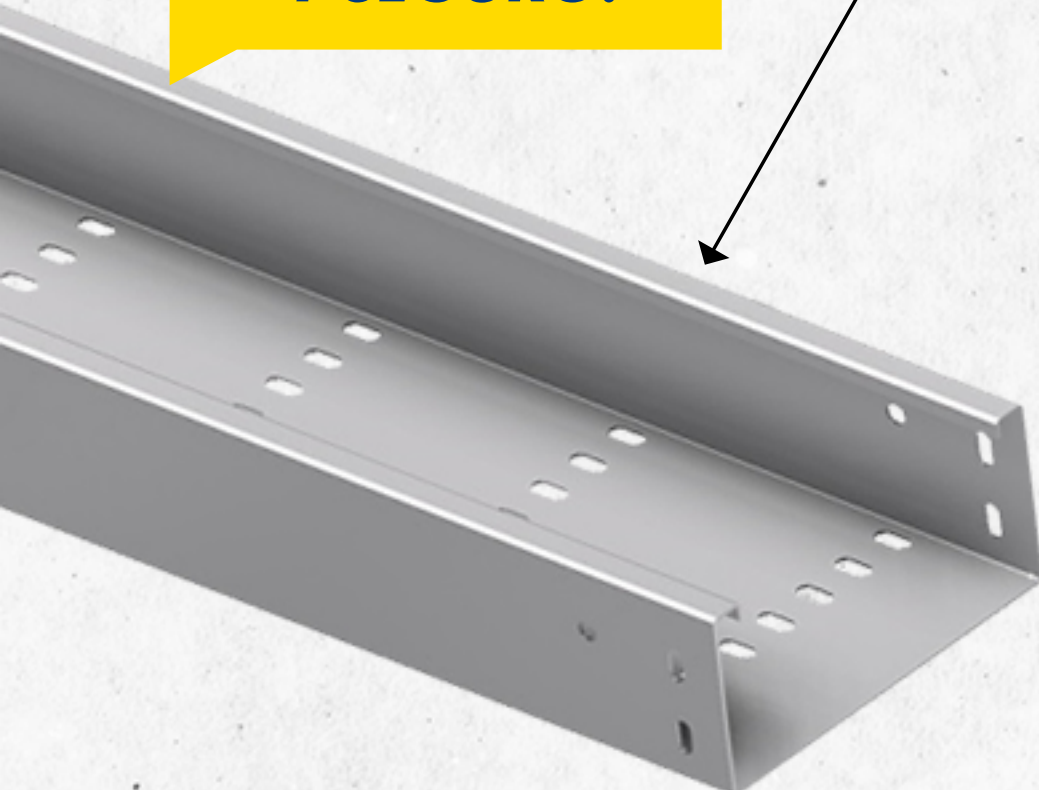

BANDEJA PORTACABLE TIPO PERFORADA

COD. 4592

Las Bandejas Portacables Lisas Perforadas tienen como finalidad aislar totalmente los cables para proporcionar mayor seguridad mediante su sistema de cierre con tapa hermético y a la vez proporcionar la ventilación necesaria en lugares demasiado cerrados.

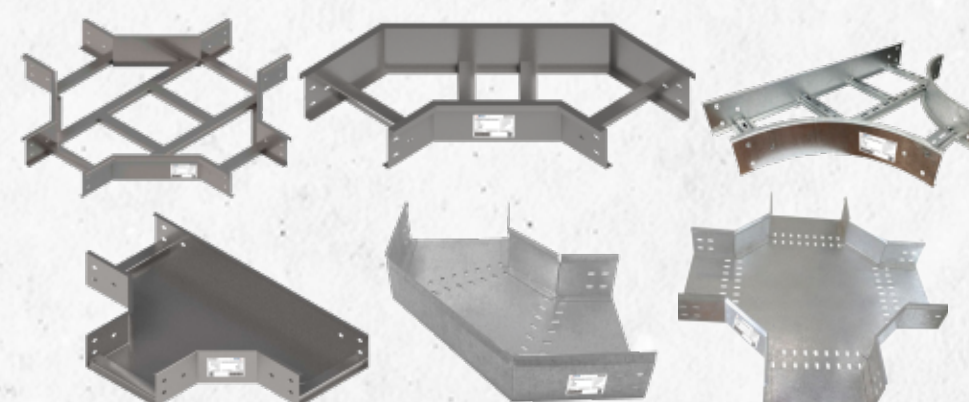

ACCESORIOS PARA BANDEJA PORTACABLE

COD. 4593

CONSULTA

¡VARIEDAD DE TAMAÑOS DISPONIBLES!

BANDEJA PORTACABLE TIPO LISA

COD. 4590

Las Bandejas Portacables Lisas Perforadas tienen como finalidad aislar totalmente los cables para proporcionar mayor seguridad mediante su sistema de cierre con tapa hermético y a la vez proporcionar la ventilación necesaria en lugares demasiado cerrados.

Estructura metálica

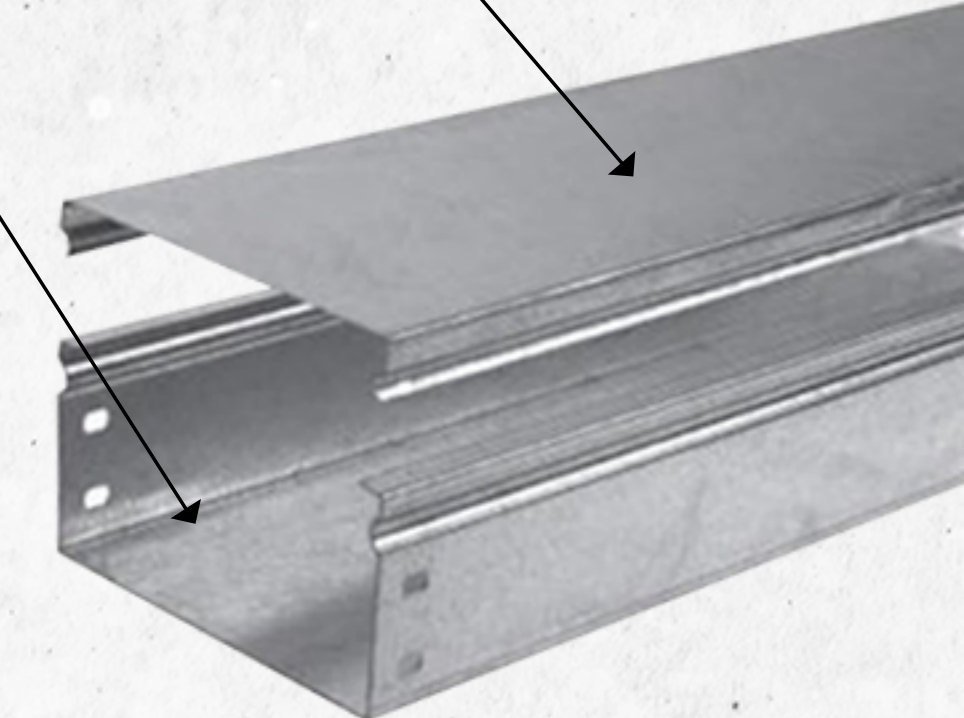

BANDEJA PORTACABLE TIPO ESCALERA

COD. 4591

Este tipo de bandejas permiten la máxima ventilación a los cables eléctricos disipando el calor directamente al ambiente así mismo los puentes o travesaños tipo ojo chino que permiten un óptimo agrupamiento de los cables y ordenamiento sujetado por precintos o cinturones plásticos.

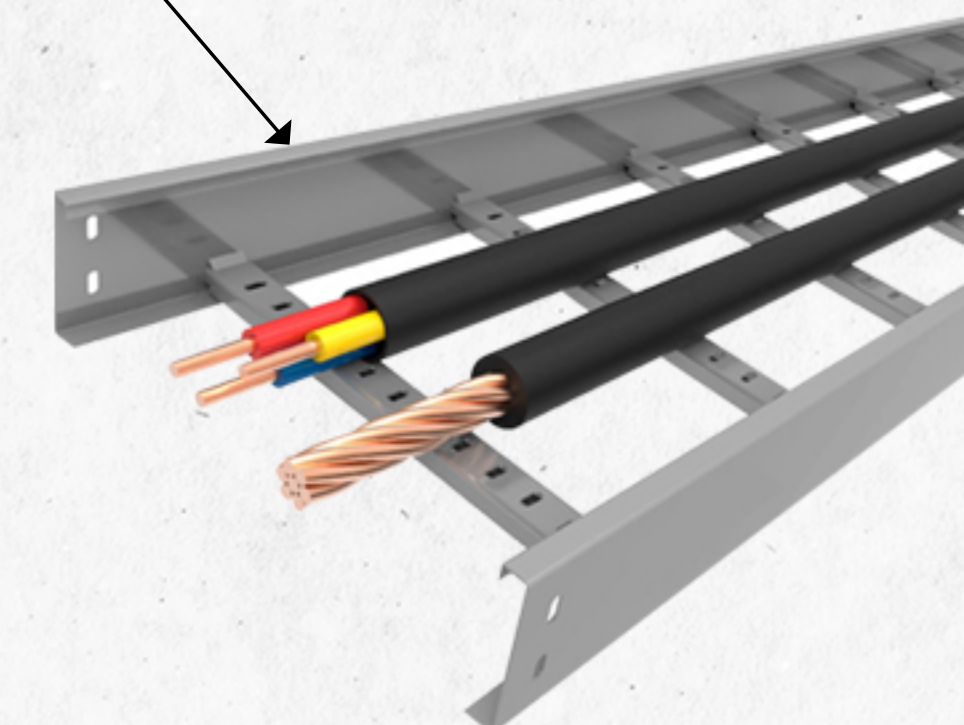

VENTAJAS INMEJORABLES



Ahorro de tiempo y de costes



Gama completa de tamaños



Mayor SOPORTE



Respetuoso con el medio ambiente



Garantía de continuidad eléctrica



Incrementa la vida útil

CONDUCTORES ELÉCTRICOS

Sobre Tensiones

Distribución eléctrica para baja,
media y alta tensión.

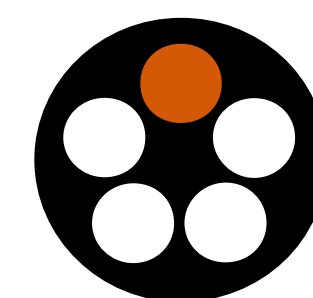

LAPP



La marca LAPP son algunas de las más conocidas en el campo de la tecnología del cable y se han ganado la excelente reputación de marca premium. Estas marcas representan los valores que nosotros y nuestros clientes consideran primordiales: precisión, calidad y fiabilidad.

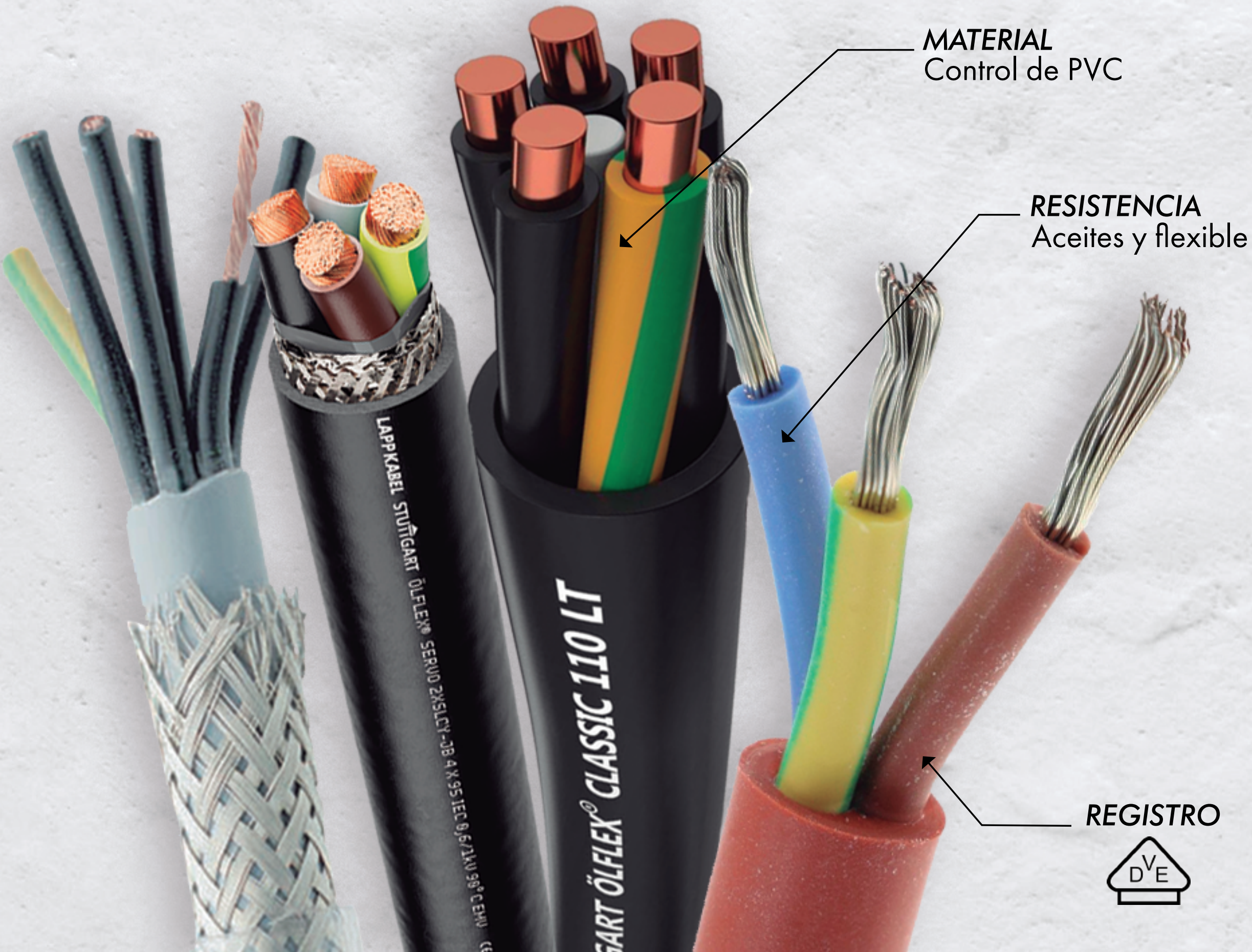

ÖLFLEX

Cables de control y potencia flexibles resistentes frente a químicos y aceite. Cumplen con las más altas expectativas y resisten las condiciones más adversas.

EPIC

Conectores rectangulares y circulares de sistemas flexibles de elección de carcasa insertos y pines. Extremadamente resistentes, seguros y fáciles de montar.

UNITRONIC

Cables de datos e instrumentación así como buses de campo y conectores para todas las instalaciones industriales.

SKINTOP

Prensaestopas y sistemas pasacables de poliamida y metálicos que cubren múltiples aplicaciones.

ETHERLINE

Cables para sistemas PROFINET, Ethermet IP, etc, disponemos también de conectores resistentes y robustos para el entorno industrial.

SILVYN

Sistemas de protección y guiado de cables para protección frente a agentes externos mecánicos químicos y ambientales.

HITRONIC

Soluciones de fibra óptica aptas para movimientos de torsión, flexibles y resistentes a los entornos más severos que se encuentran en la industria.

FLEXIMARK

Sistemas de marcaje para una rotulación duradera, dispone de rotulaciones manuales, electrónicas o ya personalizadas.

CLASES DE CONDUCTOR TRENZADO

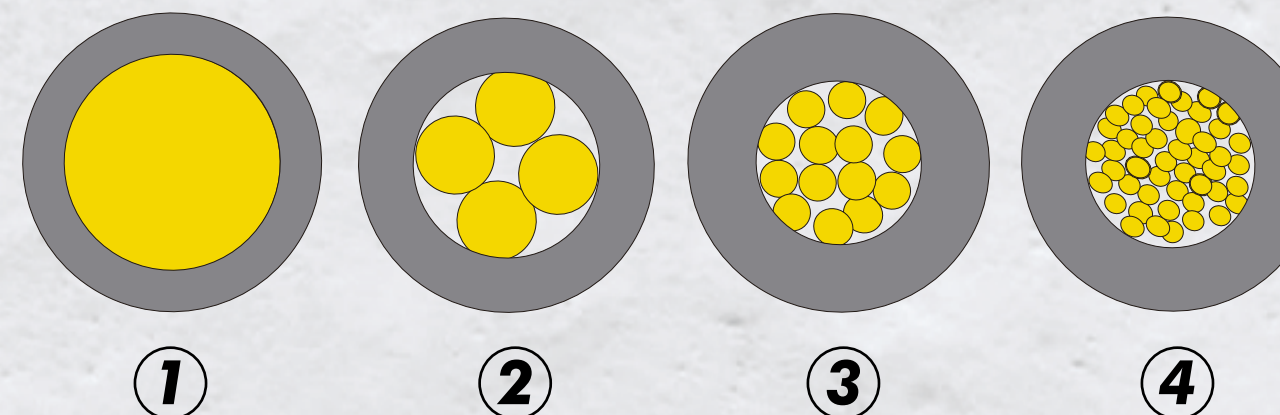

Clase 1: pleno (redondo)
Clase 2: multifilar
Clase 3: hilo fino
Clase 4: hilo superfino



TELÉFONO
+51 926 128 325



TIENDA
Jr. Holanda 2187 -
Cercado de Lima



CORREO
ventas@nexelperu.com



FACEBOOK
@nexelperu

www.nexelperu.com