

Ficha de datos | Código: 281-663

Borna de paso para 4 conductores; 4 mm²; Marcaje central; para carril DIN 35 x 15 y 35 x 7,5; CAGE CLAMP®; 4,00 mm²; rojo

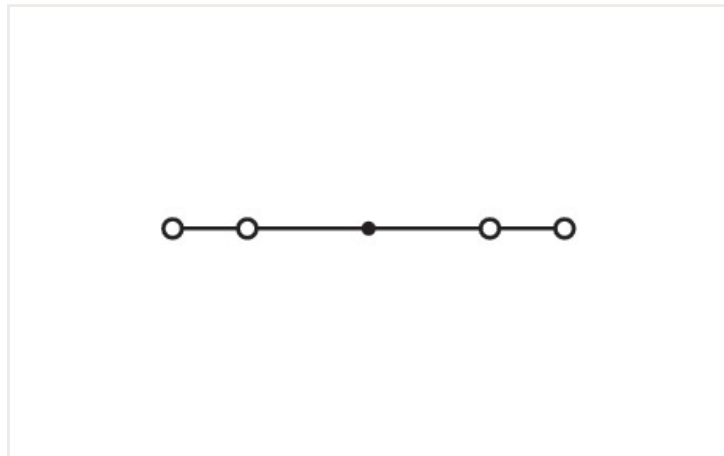
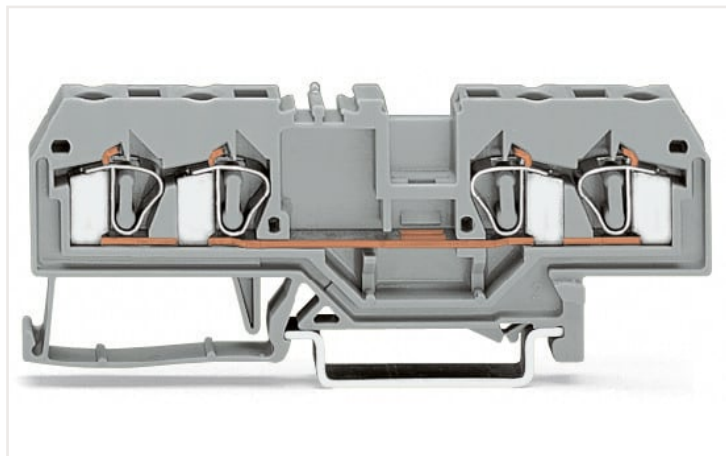

Datos eléctricos

Valores asignados según CEI/EN

Valores asignados según	IEC/EN 60947-7-1
Tensión nominal (III/3)	800 V
Tensión de choque asignada (III/3)	8 kV
Corriente asignada	26 A
Leyenda (valores asignados)	(III / 3) Δ Protección contra sobretensión III / Grado de ensuciamiento 3

Power loss

Power loss, per pole (potential)	0.676 W
Rated current I_N for specified power loss	26 A
Resistance value for specified, current-dependent power loss	0.001 Ω

Datos de conexión

Número total de puntos de conexión	4
Número total de potenciales	1
Número de niveles	1

Conexión 1

Tecnología de conexión	CAGE CLAMP®
Tipo de accionamiento	Herramienta de accionamiento
Materiales de conductor conectable	Cobre Aluminio

Nota sobre materiales de conductor conectable

Terminating Aluminum Conductors
WAGO spring clamp terminal blocks are suitable for solid aluminum conductors up to 4 mm²/12 AWG if WAGO "Alu-Plus" Contact Paste [249-130](#) is used for termination.

"Alu-Plus" Contact Paste Advantages:

- Automatically destroys the oxide film during clamping.
- Prevents fresh oxidation at the clamping point.
- Prevents electrolytic corrosion between aluminum and copper conductors (in the same terminal block).
- Provides long-term protection against corrosion.

Using terminal blocks with CAGE CLAMP® Spring Pressure Connection Technology, **aluminum conductors must first be cleaned with a blade** and then immediately be inserted into the clamping units filled with "Alu-Plus" Contact Paste.

It is also possible to apply WAGO "Alu-Plus" **additionally** on the whole surface of the aluminum conductor before termination.

Please note that the nominal currents must be adapted to the reduced conductivity of the aluminum conductors:
2.5 mm² = 16 A
4 mm² = 22 A

Conductor rígido	0,08 ... 4 mm ² / 28 ... 12 AWG
Conductor flexible	0,08 ... 4 mm ² / 28 ... 12 AWG
Longitud de pelado	9 ... 10 mm / 0.35 ... 0.39 pulgadas
Dirección del cableado	Conexión frontal

Datos físicos

Anchura	6 mm / 0.236 pulgadas
Altura	86 mm / 3.386 pulgadas
Profundidad desde el borde superior del carril DIN	29 mm / 1.142 pulgadas

Datos mecánicos

Diseño	tipo horizontal
Tipo de montaje	Carril DIN-35
Nivel de marcaje	Marcaje central

Datos de material

Nota sobre datos de material	Information on material data can be found here
Color	rojo
Grupo de materiales	I
Material de aislamiento	Poliamida (PA 66)
Clase de inflamabilidad según UL 94	V0
Carga de fuego	0,205 MJ
Peso	12,7 g

Datos comerciales

eCl@ss 10.0	27-14-11-20
eCl@ss 9.0	27-14-11-20
ETIM 8.0	EC000897
ETIM 7.0	EC000897
PU (SPU)	50 Stück
Tipo de embalaje	Box
País de origen	DE
GTIN	4044918486552
Número de arancel aduanero	85369010000

Homologaciones / Certificados

Homologaciones específicas de cada país



Homologación	Norma	Nombre de certificado
CCA DEKRA Certification B.V.	EN 60947, IEC 60947	NTR NL-7454/A1
CSA DEKRA Certification B.V.	C22.2 No. 158	1505034
KEMA/KEUR DEKRA Certification B.V.	EN 60947	71-107288

Homologaciones de la industria naval



Homologación	Norma	Nombre de certificado
ABS American Bureau of Shipping	-	20-HG1941090-PDA
BV Bureau Veritas S.A.	EN 60947	07436/F0 BV
DNV GL Det Norske Veritas, Germanischer Lloyd	-	TAE00001V2
LR Lloyds Register	EN 60947	91/20112 (E9)

UL-Approvals



Homologación	Norma	Nombre de certificado
UL Underwriters Laboratories Inc.	UL 1059	E45172

Instrucciones de manejo

Instalación

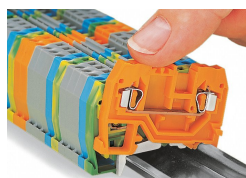

Montaje de borna en carril DIN.

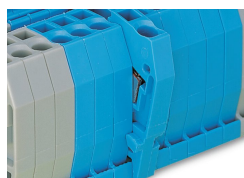

Las pestañas de montaje rápido impiden que se monte al revés.

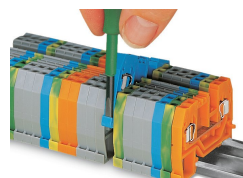

Extracción de una borna del conjunto de bornas.



Los carriles DIN de acero no son compatibles con aplicaciones PEN (conductor de tierra y neutro) según EN 60947-7-2 (VDE 0611, parte 3).

Conexión del conductor

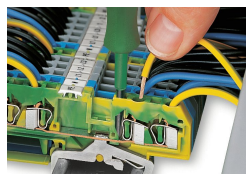

Conexión CAGE CLAMP® (CLEMA CEPO)
Inserción de un conductor.

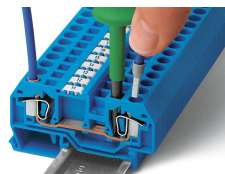

Conexión CAGE CLAMP® (CLEMA CEPO)
Inserción de un conductor.
Con conductores con puntera, es necesario utilizar una borna cuyo tamaño sea superior a la sección nominal del conductor.



Inserción de embudos aislantes.

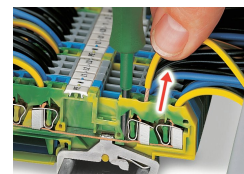

CAGE CLAMP® connection
Removing a solid conductor.

Puenteado

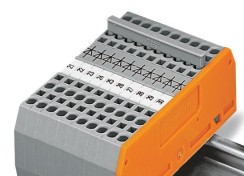
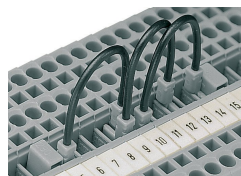
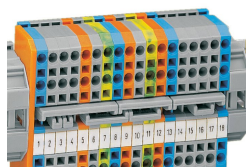
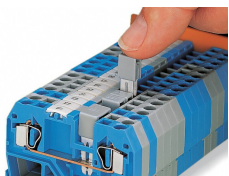

Puenteado utilizando un puente contiguo (280-402). Presione el puente hasta que esté completamente insertado.

Los puentes escalonados son adecuados para satisfacer los requisitos de circuitos sofisticados. Presione los puentes hasta que estén completamente insertados.

Puentes en hilo enchufables
 Cuando se instalan máquinas o sistemas de control, a menudo es necesario realizar una conexión adicional entre dos bornas que no se encuentran la una junto a la otra en el carril. En estos casos, los puentes en hilo enchufables de WAGO protegidos contra contacto directo son la solución ideal.

Puenteado utilizando peine de puentes: Presione el peine de puentes hasta que esté completamente insertado.

Estos puentes son compatibles con las siguientes bornas de carril:
 - Serie 279 (1,5 mm²),
 - Series 280/775/780 (2,5 mm²)
 - Series 281/769/776/777/781 y 880 (4 mm²)
 Están disponibles en tres longitudes de conductor (60, 110 y 250 mm) y permiten puentear hasta 60 bornas dependiendo de su anchura (ver tabla a la derecha).

Las bornas de las series 280/775/780 y 281/776/777/781 aceptan dos puentes, lo que permite usar puentes de cadenas de alambre. Del mismo modo, en las series 280/769/775/780/880 y 281/776/777/781, se pueden enchufar simultáneamente en una misma borna tanto un puente en hilo como un puente contiguo.

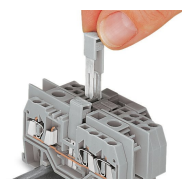

Puenteado de bornas de diferentes tamaños con puentes reductores.

Test

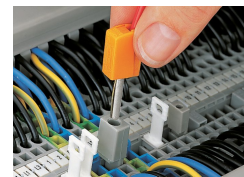
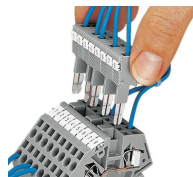
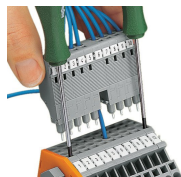
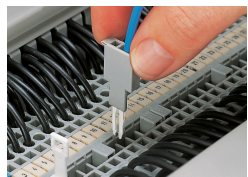

Test con toma de prueba. La imagen muestra una toma de prueba equipada con CAGE CLAMP®.

Módulos de toma de prueba tipo L equipados con CAGE CLAMP®

Módulos de toma de prueba tipo B equipados con CAGE CLAMP®

Test con toma de prueba. La imagen muestra un adaptador de prueba (209-170).

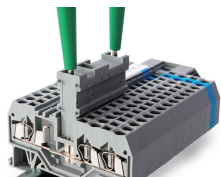

Los módulos de toma de prueba tipo B se conectan directamente a la ranura de puenteado de la barra portacorrente.

Tapa

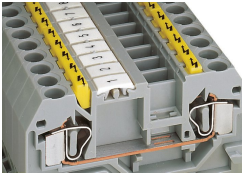

Tapones de protección insertados en las aperturas de accionamiento

Marcaje

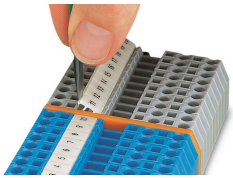

Etiquetado con sistema de marcaje múltiple WMB.

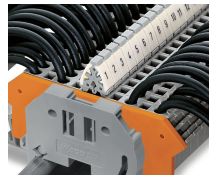

Terminal block marking with double marker carriers (209-128) Terminal blocks with side marking